

Wohnungsstation WS-L-TH
 mit Differenzdruckregler

Abmessungen

- Breite (Grundplatte): 435 mm
- Höhe (Grundplatte): 600 mm
- Einbautiefe: 110 mm
- Achsabstand: 50 mm

Wohnungsstationen WS-L-TH

zur Warmwasseraufbereitung
 mit Differenzdruckregler

Einsatzbereich

Die Wohnungsstation WS-L-TH mit dem H-PM "hydraulischer-Propotionalmengenregler", erwärmt mit der aus der zentralen Wärmequelle anliegenden Energie das Trinkkaltwasser zum Warmwasser im hygienischen Durchflussprinzip.

Der Kaltwasserwohnungsabgang mit einem Kaltwasserzähler, sowie der Heizungsrücklauf mit einem Wärmemengenzähler, beide im Austausch des Paststückes, erfassen die Verbrauchsmengen pro Wohnung.

Vorteile

- Trinkwarmwasser im hygienischen Durchflussprinzip
- Bautiefe nur 110 mm
- optimiertes Design
- hochwertige, exzellente Materialien
- optimierte Zugänglichkeit
- Sofortinbetriebnahme -
 - voreingestellte Werte

WS-L-TH Varianten

Artikel-Nr.	Bezeichnung	Leistungsdaten	Wärmetauscher
100076	WS L TH 30 CU	15l/min. bei 50°C WW und 65°C Vorlauf	30 Platten CU
100077	WS L TH 50 CU	18l/min. bei 50°C WW und 65°C Vorlauf	50 Platten CU
100078	WS L TH 70 CU	21l/min. bei 50°C WW und 65°C Vorlauf	70 Platten CU
100079	WS L TH 30 SE	15l/min. bei 50°C WW und 65°C Vorlauf	30 Platten SE
100080	WS L TH 50 SE	18l/min. bei 50°C WW und 65°C Vorlauf	50 Platten SE
100081	WS L TH 70 SE	21l/min. bei 50°C WW und 65°C Vorlauf	70 Platten SE

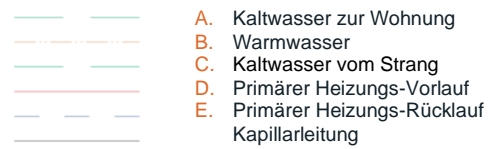
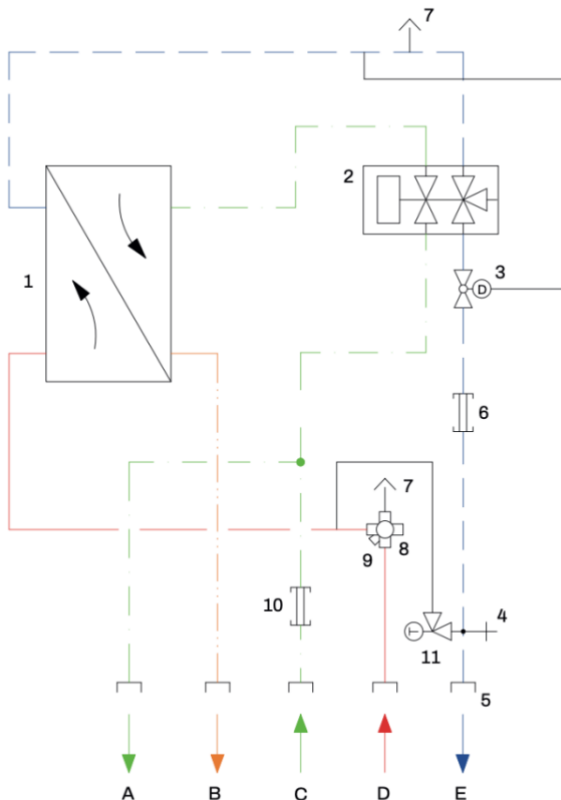

1. Plattenwärmetauscher (je nach Stationstyp)
2. Proportionalmengenregler
3. Differenzdruckregler primär Rücklauf
4. Entleerungsventil 3/4" Schlauchanschluss
5. Überwurfmutter 3/4"
6. Wärmemengenzählerpassstück 110 mm x 3/4"
7. Entlüftungsventil
8. Schmutzfänger primärer Heizungs-Vorlauf
9. WMZ-Fühlertasche M10x1
10. Kaltwasserzählerpassstück 110 mm x 3/4"
11. Thermostatische Temperaturvorhaltemodul (TTV) 25-50°C (55°C)

Die Station besteht aus:

- Plattenwärmetauscher (Kupferlot und Sealix je nach Stationstyp) in jeweils 30, 50 und 70 Platten
- DVGW zertifiziertem Proportionalmengenregler mit Vorrangschaltung für Warmwasser mit mehrfacher gebrauchsmustergeschützter Abdichtungstechnik für eine längere Einsatzdauer (offene Heizungsseite)
- Kaltwasserwohnungsabgang
- Entlüftungsventile Heizungsseitig
- Passstück* 110mm x 3/4"AG für Kaltwasserzählung gesamt
- Passstück* 110mm x 3/4"AG für Wärmemengenzähler
Hinweis: Die Kunststoffpassstücke sind nicht für den Dauereinsatz geprüft und zugelassen. Wärmemengenzähleranschluss M10x1 im Primär-Vorlauf
- Schmutzfänger im Primär-Vorlauf, Maschenweite 0,5 mm
- Differenzdruckregler im Primär-Rücklauf 20-600 mbar
- Thermostatisches Temperaturvorhaltemodul (TTV), Einstellbereich 25-50°C (55°C)
- Entleerungsventil mit Spül- und Druckmessmöglichkeit, Schlauchanschlussmöglichkeit 3/4"
- Primär und Sekundär-Vorlauf gedämmt
- Rohrschellen aus Kunststoff zur Schall- und Wärmeentkopplung
- 5 Anschlussverschraubungen als 3/4"Überwurfmuttern

* Beispielhaft berechnet bei einem angenommenen Sanitärdruckverlust der Station von 1 bar, 0,5 bar Druckverlust der Rohrleitung, 0,5 bar Auslaufdruck je nach Schütteleistung, Tauschergröße und örtlichen Gegebenheiten ergibt sich ein individueller min. Kaltwasserdruck, siehe dazu auch die Kennliniendiagramme der jeweiligen Station.

Heizungsseite zur TWWB - inkl. SF, inkl DDR Primär

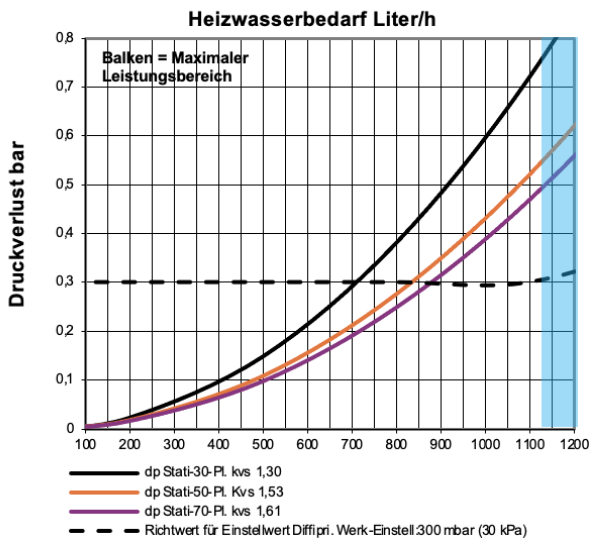

Sanitärseite - ohne Einbauten

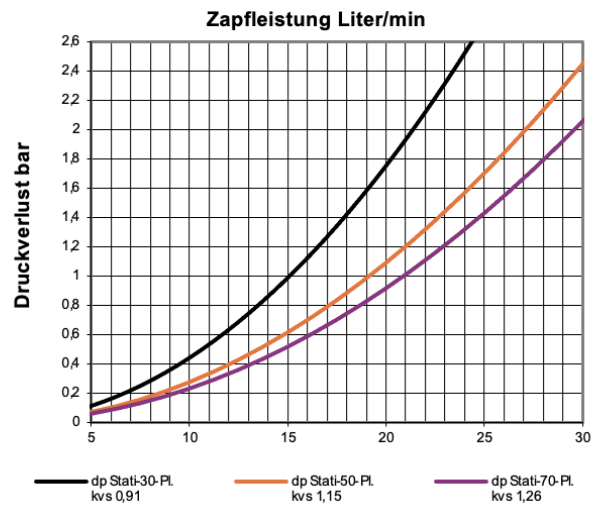

Warmwasserleistung 30 Pl. - TWW 10 - 50 °C

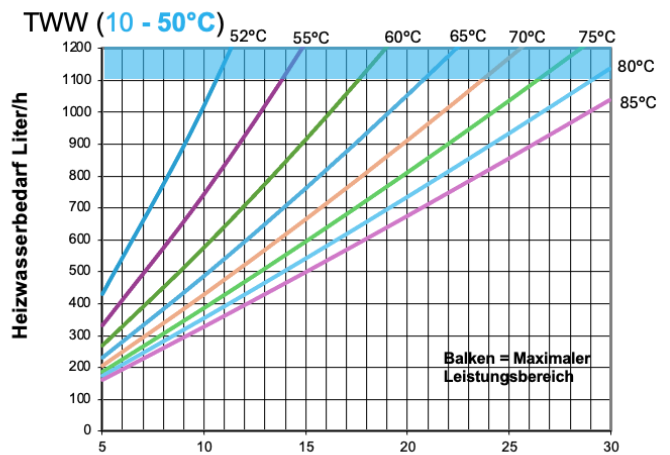

Warmwasserleistung 50 Pl. - TWW 10 - 50 °C

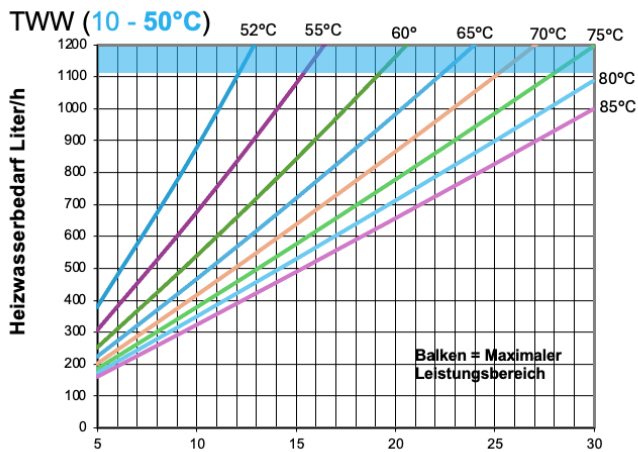

Warmwasserleistung 70 Pl. - TWW 10 - 50 °C

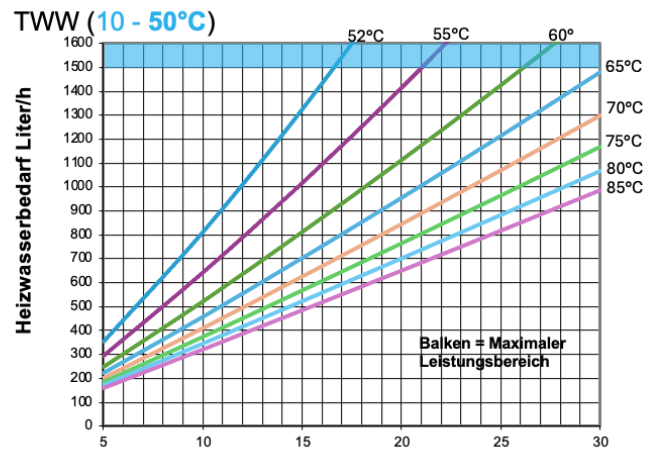

Komplette Auslegungsdiagramme der Wohnungsstationen können Sie unter info@puls-on.de anfragen.



Pulson GmbH (i. Gründung)
Siemensstraße 5
T: +49 2722 63 999 68
info@puls-on.de
www.puls-on.de

DATENBLATT
DBWS109-2025-03

Mit Erscheinen dieses Datenblatts sind evtl. abweichende Angaben in früheren Datenblättern hinfällig. Technische Änderungen und Weiterentwicklungen lassen wir kurzfristig in unsere Produkte einfließen. Daher können einzelne, hier angegebene Produktparameter bereits angepasst sein. Für eventuelle Irrtümer und Druckfehler übernehmen wir keine Gewähr.